

Домашнее задание.

Январь 12.

Русский 1(а,б).

Задание 1. Выучить наизусть стихи Агнии Барто « Мячик», «Зайка»- найти и назвать предлоги в тексте.

Задание 2. Вставить нужный предлог в предложение.

Задание 3. Составить предложения с предлогами по картинкам. Написать предлог под картинкой.

<https://youtu.be/eIiYC6VUJMM>

<https://youtu.be/BrqIDAoVBrU>

СОСТАВЬ

ПРЕДЛОЖЕНИЕ С ПРЕДЛОГОМ.

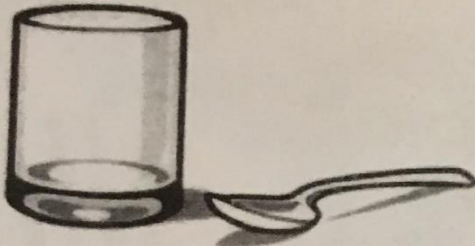

ОКОЛО

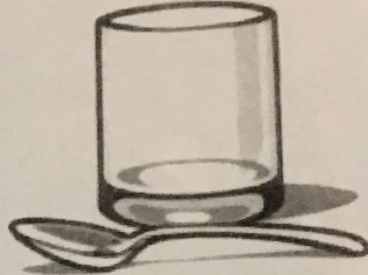

ПЕРЕД

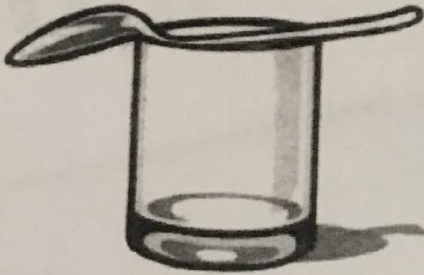

НА

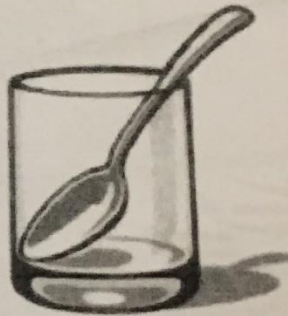

В



ЗА

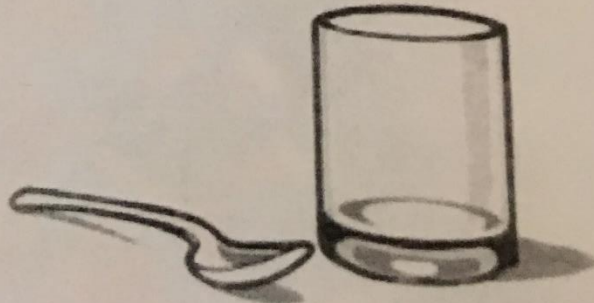

РЯДОМ

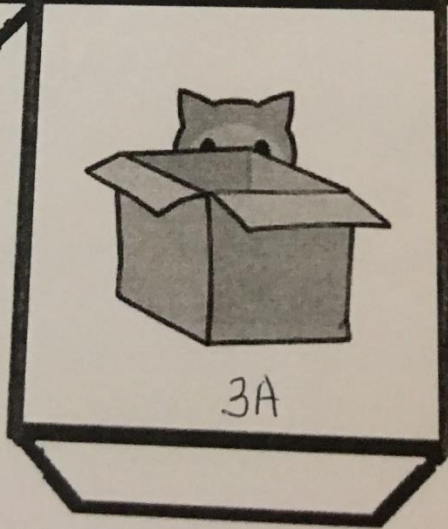
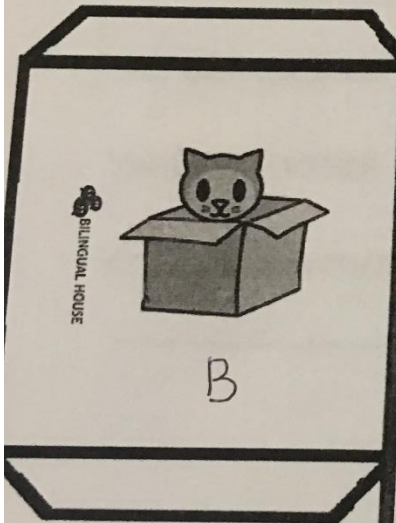
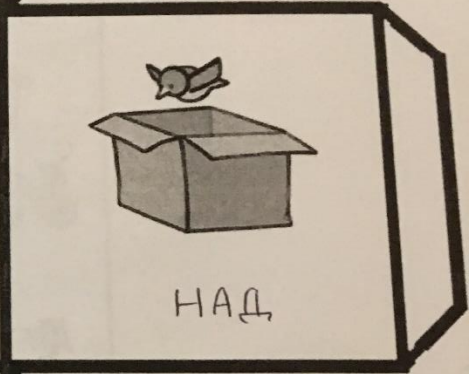
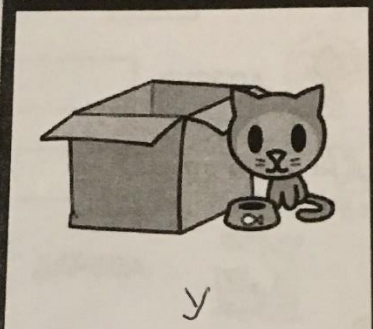
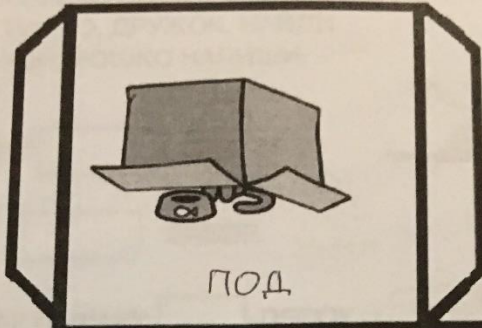

МЯЧИК

Наша Таня громко плачет:
Уронила в речку мячик.
— Тише, Танечка, не плачь:
Не утонет в речке мяч.



ЗАЙКА

Зайку бросила хозяйка —
Под дождём остался зайка.
Со скамейки слезть не мог,
Весь до ниточки промок.



1



2

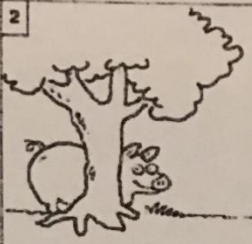

3



4

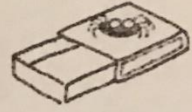

5



6



7

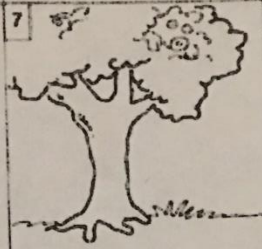

8



9

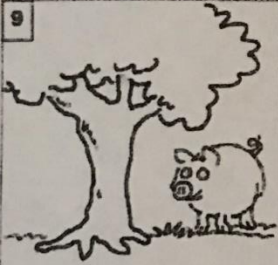

10



11



12



13



14



15



16

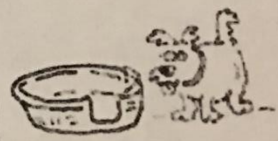

17



18



19



20

