

Соедини каждую картинку с той буквой, на которую начинается слово.



Ё

Е

Ель



Найдите на какую букву называются слова на картинках и соедините их.
Придумайте свои слова на эти буквы.



А

• О



М

• у

• Ж



С

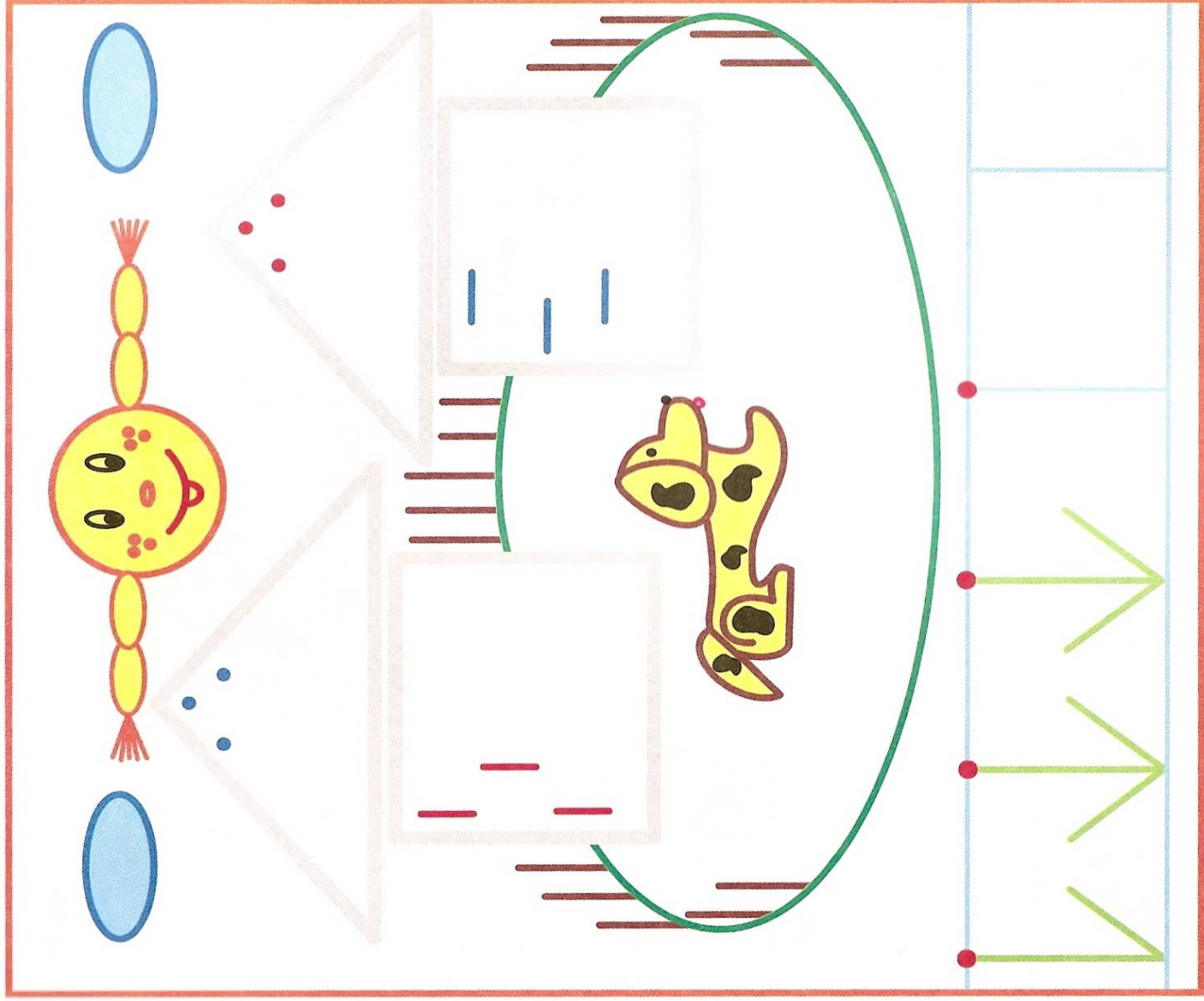

Улёгся в палисаднике маленький смешной щенок.

Обведи и раскрась домики. Дорисуй заборчик.

Рисовать цветочек в клетках можно начинать не только с яркой точки глазка, как предлагается в образце, но и с листьев или со стебелька. Пусть порядок изображения выбирает сам маленький художник.

Сосчитай предметы на каждой картинке, назови их, когда ими пользуются летом или зимой? Обведи красным цветом картинку на которой больше всего предметов и синим ту, на которой их меньше всего.

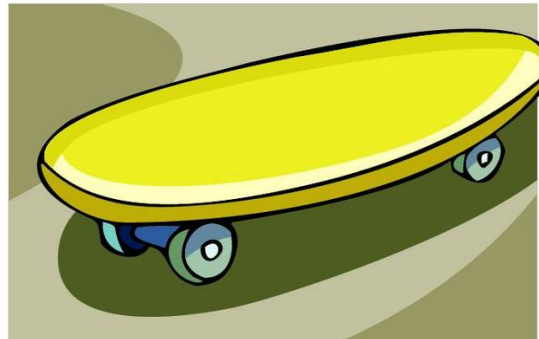
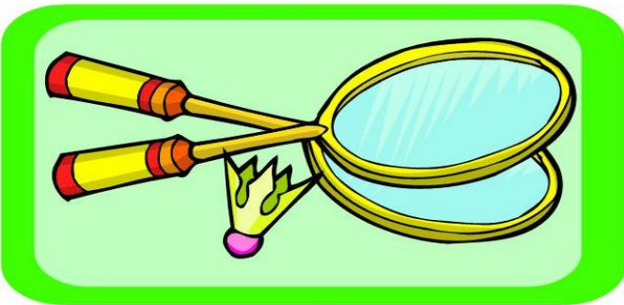

Раскрась маленькие предметы красным карандашом, а большие - синим.

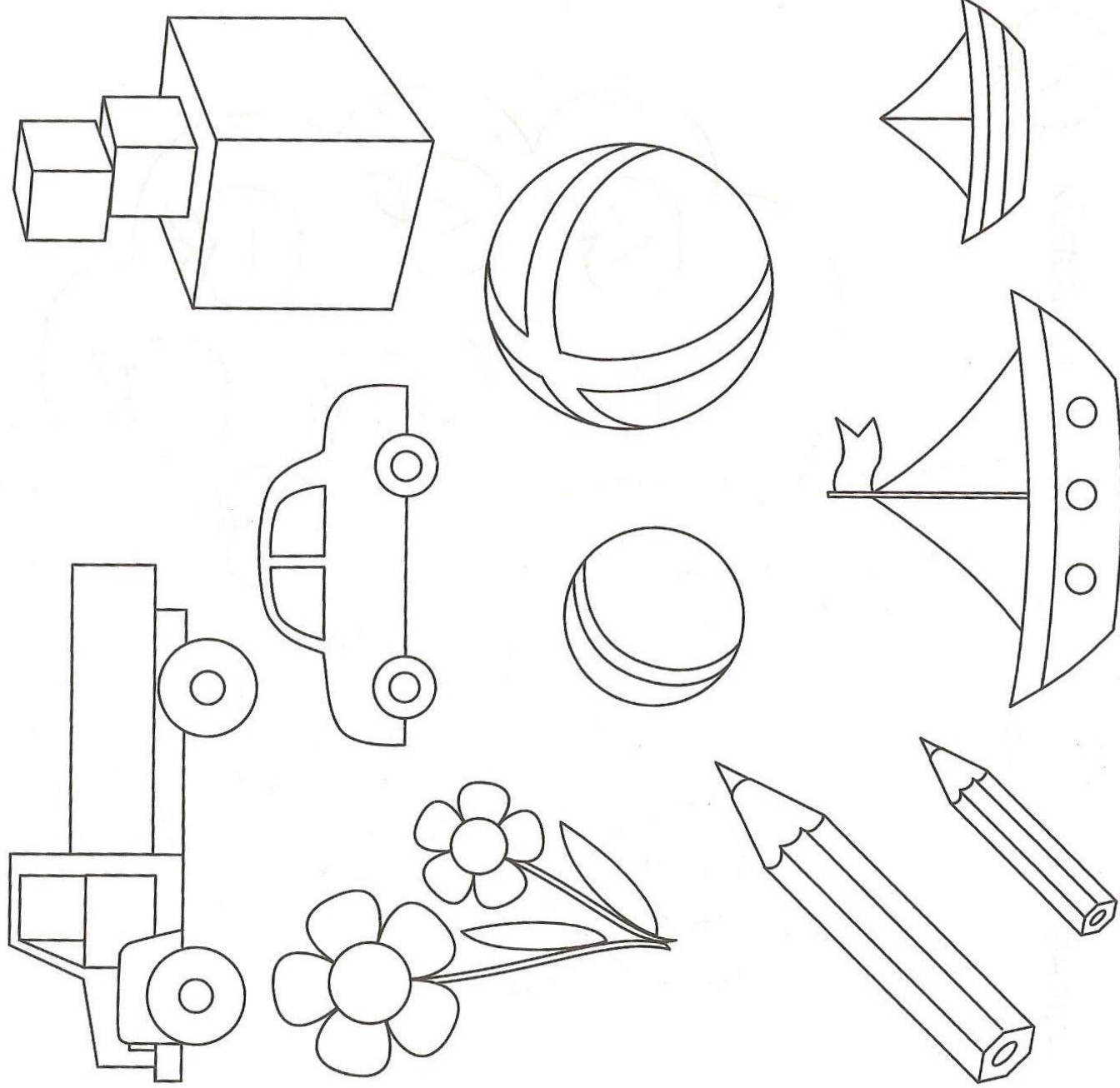

Найди домики, в которых шесть окон.

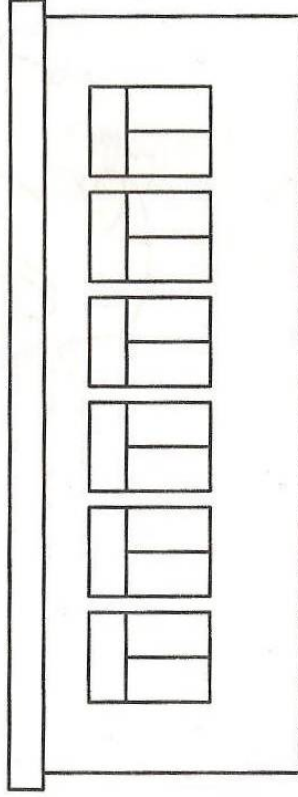
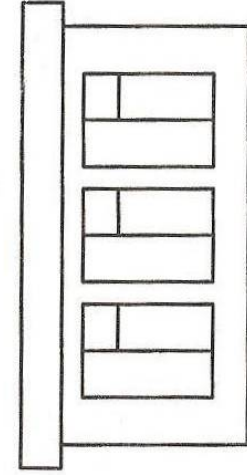
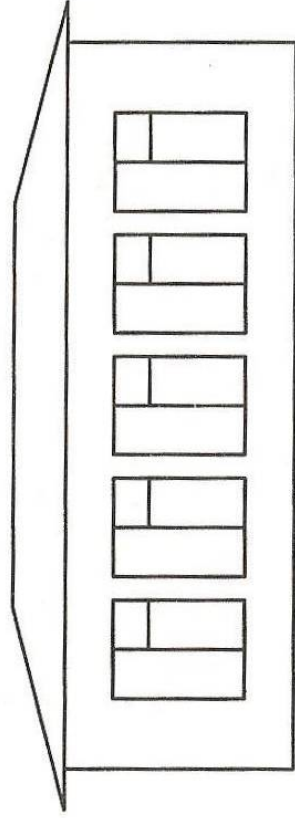
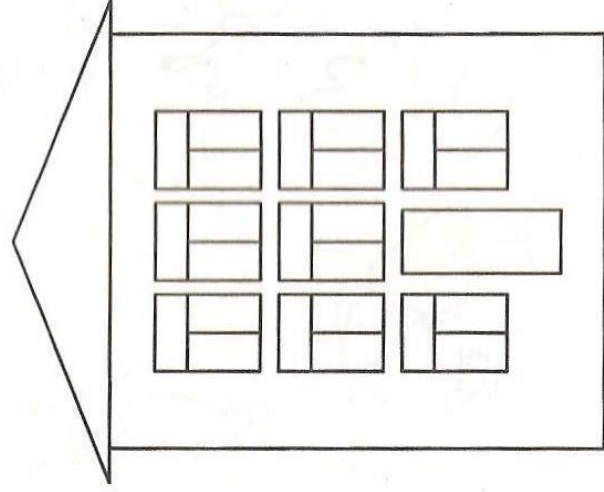
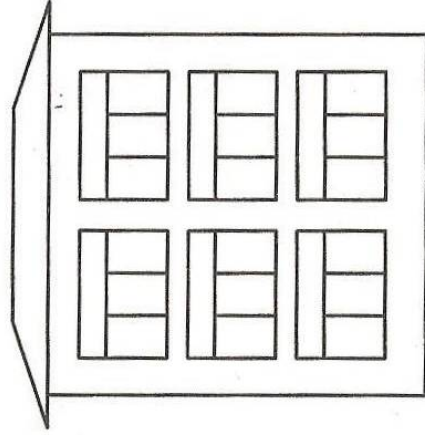
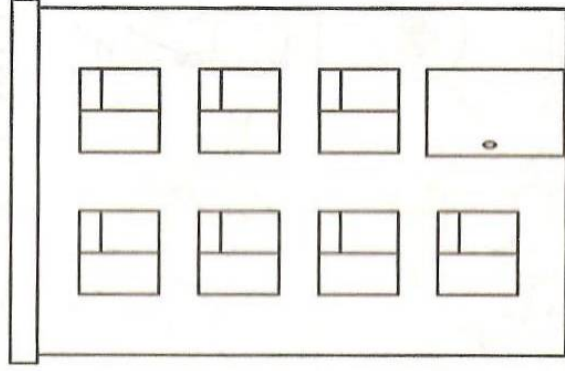
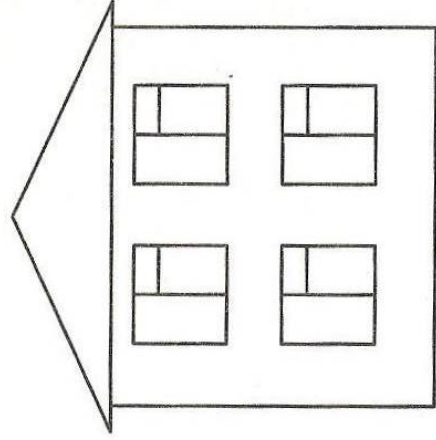
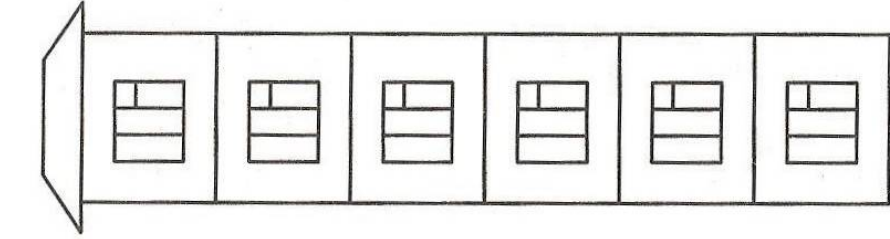

Какой транспорт летает по воздуху,
какой ездит по земле, а какой плавает по воде?

